

Art.:94090 Manuál k montáži

1. Provedle lanko skrze díry v základně

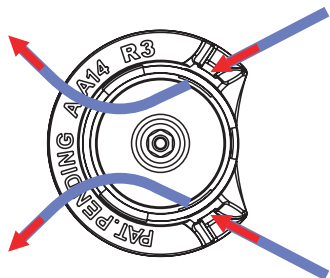

2. Provlékněte lanko skrze otvory navijčky dle pokynů otvor 1 → otvor 2 → otvor 3

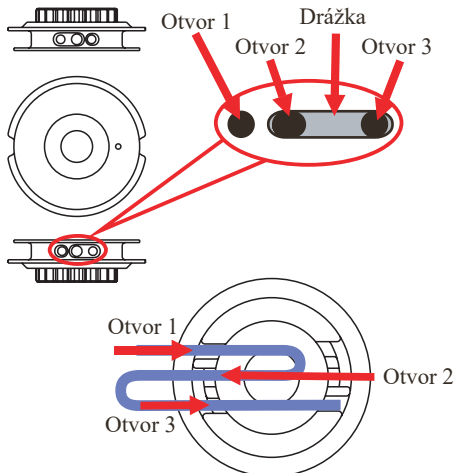

3. Utáhněte lanko

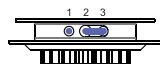
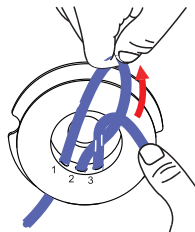
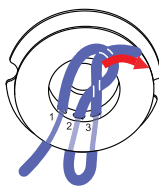
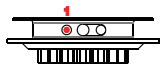
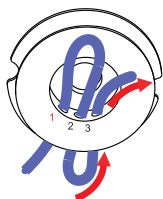

POSTUP: Otvor 1 > Otvor 2 > Otvor 3

Provlékněte konec lanka skrze očko mezi otvory 1 a 2.

Přidrte prstem konec lanka a přitáhněte smyčku, aby bylo lanko v drážce mezi otvory 2 a 3.

OBR. 1

OBR. 2

OBR. 3

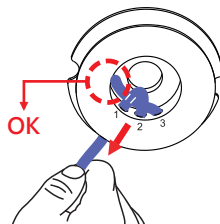

Zatáhněte za lanko z otvoru 1.

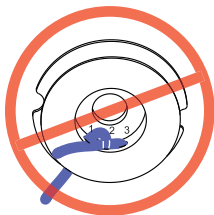

Konec lanka nesmí vycházet ven.

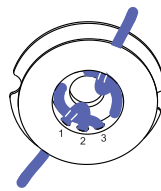

Provlékněte konce lanek skrze očka mezi otvory a ponechejte je uvnitř základny.

OBR. 4

OBR. 5

OBR. 6

4. Vložte navijedku do základny

1. Ponechejte lanka venku a vložte navijedku do základny.

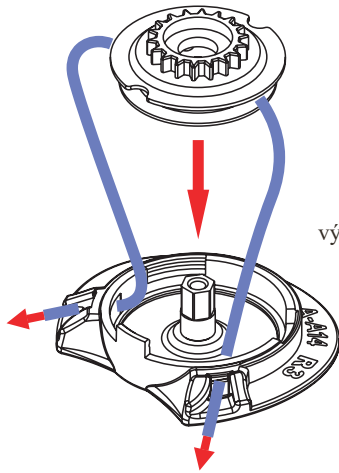

5. Nasad'te zápatku

1. Nasměrujte zápatku na základnu dle obrázku (vykrojenou spodní část na výstupu ze základny). Poté ji nasad'te.

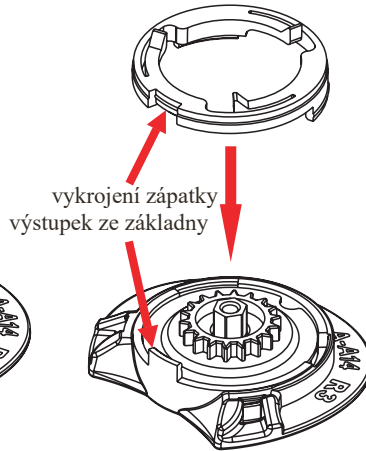

6. Nasad'te kolečko

1. Zkontrolujte, že levé/právé kolečko je usazeno na správné tretě.
2. Kolečko musí být usazeno na závit, který je umístěn ve středu základny.

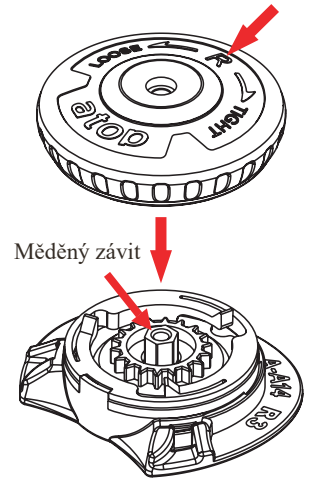

7. Připevněte kolečko

1. Pomocí imbusu přišroubujte kolečko k základně. Ujistěte se, že šroubek je šroubován ve vertikální poloze.

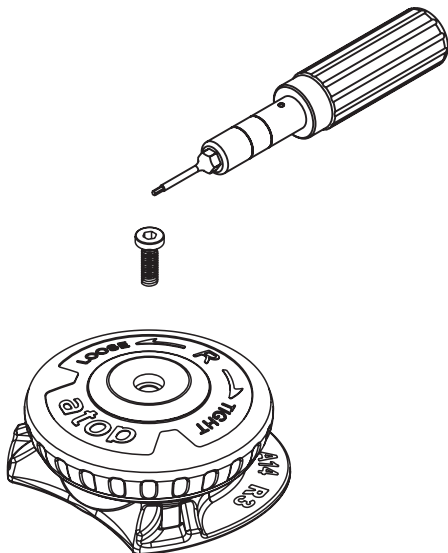

8. Vyzkoušení

1. Utáhněte lanko ve směru hodinových ručiček
2. Povolte lanko proti směru hodinových ručiček
3. Vytáhněte obě lanka ze základny

Opakujte postup třikrát po sobě. Pokud utážení a povelání probíhá hladce, je kolečko správně připraveno.

